



**BOSCH**



Register your  
new device on  
MyBosch now and  
get free benefits:  
[bosch-home.com/  
welcome](https://bosch-home.com/welcome)

# Sušilni stroj

**WTH85292BY**

**[sl]** Uporabniški priročnik in navodila za montažo

**Za dodatne informacije glejte digitalni uporabniški priročnik.**



## Kazalo

|   |           |   |           |
|---|-----------|---|-----------|
| <b>1 Varnost .....</b>                            | <b>4</b>  | <b>8 Stopnja sušenja .....</b>                    | <b>23</b> |
| 1.1 Splošna navodila .....                        | 4         | 8.1 Sprememba stopnje sušenja ...                 | 23        |
| 1.2 Namenska uporaba.....                         | 4         | 8.2 Prilagoditev stopnje sušenja ....             | 23        |
| 1.3 Omejitev kroga uporabnikov .....              | 4         | <b>9 Programi .....</b>                           | <b>24</b> |
| 1.4 Varna namestitvev.....                        | 5         | 9.1 Samodejni programi.....                       | 24        |
| 1.5 Varna uporaba.....                            | 7         | 9.2 Časovni programi.....                         | 25        |
| 1.6 Varno čiščenje in vzdrževanje.....            | 9         | <b>10 Pribor .....</b>                            | <b>26</b> |
| <b>2 Preprečevanje materialne škode .....</b>     | <b>11</b> | <b>11 Perilo.....</b>                             | <b>26</b> |
| <b>3 Varstvo okolja in varčevanje .....</b>       | <b>11</b> | 11.1 Priprava perila .....                        | 26        |
| 3.1 Odlaganje embalaže novega aparata .....       | 11        | <b>12 Osnovno upravljanje.....</b>                | <b>27</b> |
| 3.2 Varčevanje z energijo.....                    | 11        | 12.1 Vklopite aparat .....                        | 27        |
| 3.3 Način za varčevanje z energijo.....           | 12        | 12.2 Nastavitev programa .....                    | 27        |
| <b>4 Namestitev in priključitev .....</b>         | <b>12</b> | 12.3 Prilagoditev nastavitvev programa .....      | 27        |
| 4.1 Odstranjevanje embalaže aparata .....         | 12        | 12.4 Naložite perilo .....                        | 27        |
| 4.2 Obseg dobave.....                             | 12        | 12.5 Zagon programa .....                         | 27        |
| 4.3 Zahteve glede mesta postavitve .....          | 13        | 12.6 Sprememba aktiviranega časa Končano čez..... | 28        |
| 4.4 Odtočna gibka cev.....                        | 14        | 12.7 Naknadno dodajanje perila....                | 28        |
| 4.5 Izravnava aparata .....                       | 15        | 12.8 Prekinitev programa .....                    | 28        |
| 4.6 Priklon aparata na električno napajanje ..... | 16        | 12.9 Jemanje perila iz aparata.....               | 28        |
| <b>5 Spoznavanje .....</b>                        | <b>17</b> | 12.10 Izklon aparata.....                         | 28        |
| 5.1 Aparat.....                                   | 17        | 12.11 Filter za vlakna .....                      | 28        |
| 5.2 Upravljalno polje.....                        | 18        | 12.12 Filtrski sistem talne enote ...             | 30        |
| <b>6 Zaslon .....</b>                             | <b>19</b> | 12.13 Posoda za kondenzat.....                    | 31        |
| <b>7 Tipke .....</b>                              | <b>21</b> | <b>13 Otroško varovalo .....</b>                  | <b>32</b> |
|   |           | 13.1 Aktiviranje otroškega varovala .....         | 32        |
|   |           | 13.2 Deaktiviranje otroškega varovala.....        | 32        |

|  |           |
|--|-----------|
| <b>14 Osnovne nastavitve .....</b>                             | <b>33</b> |
| 14.1 Pregled osnovnih nastavitv .....                          | 33        |
| 14.2 Sprememba osnovnih nastavitv.....                         | 34        |
| <b>15 Čiščenje in nega.....</b>                                | <b>34</b> |
| 15.1 Nasveti za čiščenje in nego ...                           | 34        |
| 15.2 Talna enota.....  | 34        |
| 15.3 Senzor vlažnosti .....                                    | 36        |
| <b>16 Odpravljanje motenj.....</b>                             | <b>37</b> |
| <b>17 Transport, skladiščenje in odstranjevanje.....</b>       | <b>42</b> |
| 17.1 Priprava aparata za transport .....                       | 42        |
| 17.2 Odstranitev starega aparata v odpad .....                 | 42        |
| <b>18 Servisna služba .....</b>                                | <b>43</b> |
| 18.1 Številka izdelka (E-Nr.) in proizvodna številka (FD)..... | 43        |
| <b>19 Vrednosti porabe .....</b>                               | <b>44</b> |
| <b>20 Tehnični podatki .....</b>                               | <b>45</b> |



# 1 Varnost

Upoštevajte naslednja varnostna navodila.

## 1.1 Splošna navodila



- Skrbno preberite ta navodila.
- Navodila za uporabo in informacije o izdelku shranite za kasnejšo uporabo ali za novega lastnika.
- Če opazite poškodbo zaradi transporta, aparata ne priključite.

## 1.2 Namenska uporaba

Aparat uporabljajte samo:

- za sušenje in osveževanje z vodo opranih tkanin, primernih za strojno sušenje.
- v domačem gospodinjstvu in v zaprtih prostorih domačega okolja.
- do najvišje nadmorske višine 4000 m.

## 1.3 Omejitev kroga uporabnikov

Ta aparat lahko otroci, starejši od 8 let, ter osebe z zmanjšanimi fizičnimi, senzoričnimi ali duševnimi sposobnostmi ali osebe, ki ne razpolagajo z izkušnjami in/ali znanjem uporabljajo le, ko so pod nadzorom, ali če so bili poučeni o varni uporabi in so razumeli nevarnosti, ki izhajajo iz uporabe aparata.

Otroci se ne smejo igrati z aparatom.

Otroci brez ustreznega nadzora ne smejo izvajati čiščenja in uporabniškega vzdrževanja aparata.

Otroci, mlajši od 3 let, in domače živali naj se ne približujejo aparatu.

## 1.4 Varna namestitvev

Pri vgradnji aparata upoštevajte varnostna navodila.

### **⚠ OPOZORILO – Nevarnost električnega udara!**

Nestrokovna vgradnja je nevarna.

- ▶ Pri priključitvi in uporabi aparata obvezno upoštevajte podatke na tipski ploščici.
- ▶ Aparat je dovoljeno priključiti na električno omrežje z izmeničnim tokom le preko ozemljene vtičnice, ki je instalirana v skladu s predpisi.
- ▶ Sistem ozemljitve hišne električne napeljave mora biti instaliran v skladu s predpisi. Preseg kablov v instalaciji mora biti dovolj velik.
- ▶ Če uporabljate zaščitno stikalo na diferenčni tok, uporabljajte samo tip stikala z oznako .
- ▶ Aparata nikoli ne napajajte prek zunanje stikalne naprave, npr. stikalne ure ali daljinskega upravljanja.
- ▶ Aparata nikoli ne priključite na tokokrog, ki ga dobavitelj električne energije redno vklaplja in izklaplja.
- ▶ Ko je aparat vgrajen, mora biti omrežni vtič električnega kabla prosto dostopen, če pa to ni mogoče, mora biti v električni napeljavi vgrajena večpolna naprava za prekinitev toka v skladu s predpisi o postavitvi.
- ▶ Pri postavitvi aparata pazite, da omrežni priključni vodnik ni ukleščen ali poškodovan.

Poškodovana izolacija omrežnega priključnega kabla je nevarna.

- ▶ Omrežni priključni kabel nikoli ne sme priti v stik z vročimi deli stroja ali viri toplote.
- ▶ Omrežni priključni kabel nikoli ne sme priti v stik z ostrimi konicami ali robovi.
- ▶ Omrežnega priključnega kabla nikoli ne prepogibajte, stiskajte ali spreminjajte.

### **⚠ OPOZORILO – Nevarnost požara!**

Uporaba podaljšanega električnega kabla in nedovoljenih adapterjev je nevarna.

- ▶ Ne uporabljajte podaljškov ali električnih razdelilnikov.

- ▶ Uporabljajte samo adapterje in omrežne priključne vode, ki jih je odobril proizvajalec.
- ▶ Če je omrežni priključni vod prekratek in daljši omrežni priključni vod ni na voljo, se obrnite na usposobljenega električarja, ki bo prilagodil hišno instalacijo.

### **⚠ OPOZORILO – Nevarnost poškodb!**

Visoka teža aparata lahko pri dviganju povzroči poškodbe.

- ▶ Aparata ne dvigajte sami.

Če ta aparat nestrokovno postavite v pralno-sušilni stolp, lahko zgoraj postavljeni aparat pade.

- ▶ Sušilni stroj pritrdite na pralni stroj izključno s kompletom za povezavo, ki ga dobavi proizvajalec sušilnega stroja  
→ "Pribor", Stran 26. Drugačen način postavitve ni dovoljen.
- ▶ Aparata ne postavite v pralno-sušilni stolp, če proizvajalec sušilnega stroja ne ponuja ustreznega kompleta za povezavo.
- ▶ V pralno-sušilni stolp ne postavljajte različno širokih in globokih aparatov različnih proizvajalcev.
- ▶ Pralno-sušilnega stolpa ne postavljajte na podstavek, ker se aparata lahko prevrneta.

### **⚠ OPOZORILO – Nevarnost zadužitve!**

Otroci se lahko zavijejo v embalažo ali pa si slednje potegnejo preko glave in se tako zadušijo.

- ▶ Poskrbite, da otroci ne bodo prišli v stik z embalažnim materialom.
- ▶ Ne dovolite otrokom, da se igrajo z embalažnim materialom.

### **⚠ PREVIDNO – Nevarnost poškodb!**

Aparat se med delovanjem lahko trese ali premika.

- ▶ Aparat postavite na čisto, ravno in trdno površino.
  - ▶ Izravnajte aparat s pomočjo nog aparata in vodne tehtnice.
- Pri nestrokovno napeljanih ceveh in priključnih vodih obstaja nevarnost spotikanja.
- ▶ Cevi in priključne vode položite tako, da ne bo nevarnosti, da bi se spotaknili.

Če aparat premikate, tako da ga držite za izbočene dele, npr. za vrata, se deli lahko odlomijo.

- ▶ Stroja ne premikajte tako, da ga držite za izbočene dele.

### **⚠ PREVIDNO – Nevarnost ureznin!**

Če se dotikate ostrih robov na aparatu, se lahko urežete.

- ▶ Nikoli se ne dotikajte ostrih robov na aparatu.
- ▶ Med namestitvijo in transportom aparata uporabljajte zaščitne rokavice.

## **1.5 Varna uporaba**

### **⚠ OPOZORILO – Nevarnost električnega udara!**

Poškodovan aparat ali poškodovan omrežni priključni kabel je nevaren.

- ▶ Nikoli ne uporabljajte poškodovanega aparata.
- ▶ Nikoli ne vlecite za priključni kabel, da izkločite aparat iz električnega omrežja. Vedno vlecite za vtič omrežnega priključnega kabla.
- ▶ Če je aparat ali omrežni priključni kabel v okvari, takoj izvlecite vtič omrežnega priključnega kabla iz vtičnice ali izklopite varovalko v omarici z varovalkami.
- ▶ Pokličite pooblaščen servis. → *Stran 43*

Vdirajoča vlaga lahko povzroči električni udar.

- ▶ Aparat uporabljajte samo v zaprtih prostorih.
- ▶ Aparata nikoli ne izpostavljajte visokim temperaturam in vlagi.
- ▶ Za čiščenje aparata ne uporabljajte parnega čistilnika, visokotlačnega čistilnika, cevi ali prh.

### **⚠ OPOZORILO – Nevarnost ogroženosti zdravja!**

Otroci se lahko zaprejo v aparat in s tem ogrozijo svoje življenje.

- ▶ Aparata ne postavljajte za vrata, ki lahko ovirajo ali preprečujejo odpiranje vrat aparata.
- ▶ Pri odsluženih aparatih izvlecite vtič omrežnega priključnega kabla, prerežite kabel in uničite ključavnico aparata, da se vrata aparata ne zaprejo več.

**⚠ OPOZORILO – Nevarnost zadužitve!**

Otroci lahko vdihnejo ali pogoltnejo majhne dele in se tako zadužijo.

- ▶ Poskrbite, da otroci ne bodo prišli v stik z majhnimi deli.
- ▶ Ne dovolite otrokom, da se igrajo z majhnimi deli.

**⚠ OPOZORILO – Nevarnost eksplozije!**

Premogov prah ali moka v okolici aparata lahko povzročita eksplozijo.

- ▶ Med delovanjem naj bo okolica aparata čista.

**⚠ OPOZORILO – Nevarnost zastrupitve!**

Kondenzirana voda iz tega aparata ni pitna voda in je lahko onesnažena z vlakni.

- ▶ Ne pijte in ne uporabljajte kondenzirane vode iz tega aparata. Pralna in negovalna sredstva lahko pri zaužitju privedejo do zastrupitve.
- ▶ Ob nehotenem zaužitju pralnih/negovalnih sredstev takoj poiščite zdravniško pomoč.
- ▶ Pralna in negovalna sredstva shranjujte nedostopno za otroke.

**⚠ OPOZORILO – Nevarnost požara!**

Hladilno sredstvo R290 v tem aparatu je okolju prijazno, a vnetljivo, in se lahko vname, če pride v stik z odprtim ognjem ali virom vžiga.

- ▶ V bližini aparata ne sme biti odprtega ognja in virov vžiga.



**⚠ OPOZORILO – Nevarnost eksplozije!**

Ostanki v filtru za vlakna se lahko med sušenjem vnamejo.

- ▶ Redno čistite filter za vlakna.

Lahko vnetljivi predmeti, npr. vžigalniki ali vžigalice, se lahko med sušenjem vnamejo.

- ▶ Pred sušenjem iz žepov perila odstranite vse lahko vnetljive predmete.



Če je bilo neoprano perilo v stiku s topili, oljem, voskom, odstranjevalcem voska, barvo, maščobo ali odstranjevalcem madežev, se lahko med sušenjem vname.

- ▶ V aparatu ne sušite neoprane perila.
- ▶ Pred sušenjem temeljito izperite perilo z vročo vodo in pralnim sredstvom.
- ▶ Aparata ne uporabljajte, če je bilo perilo prej očiščeno z industrijskimi kemikalijami.

### **⚠ OPOZORILO – Nevarnost požara!**

Če predčasno prekinete sušenje, se perilo ne ohladi dovolj in se lahko vname.

- ▶ Programa za sušenje ne prekinite predčasno.
- ▶ Če predčasno prekinete sušenje, takoj vzemite perilo iz aparata in ga razprostitute.

### **⚠ PREVIDNO – Nevarnost poškodb!**

Če stopite na aparat ali plezate po njem, se lahko pokrivna plošča zlomi.

- ▶ Nikoli ne stopajte ali plezajte na aparat.
- Če sedete na odprta vrata ali se opirate nanja, se aparat lahko prevrne.
- ▶ Ne sedajte na vrata aparata in se ne opirajte nanja.
- ▶ Ne postavljajte predmetov na vrata aparata.
- Če sežete v vrteči se boben, si lahko poškodujete roke.
- ▶ Preden sežete v boben, počakajte, da se popolnoma ustavi.

## **1.6 Varno čiščenje in vzdrževanje**

Pri čiščenju in vzdrževanju aparata upoštevajte varnostna navodila.

### **⚠ OPOZORILO – Nevarnost električnega udara!**

Nestrokovna popravila so nevarna.

- ▶ Popravila aparata sme izvajati samo izšolano strokovno osebje.
- ▶ Za popravilo aparata je dovoljeno uporabljati samo originalne nadomestne dele.

- ▶ Če se omrežni priključni vodnik aparata poškoduje, ga mora zamenjati proizvajalec ali njegova servisna služba ali podobna kvalificirana oseba, da se izognete nevarnostim.

Vdirajoča vlaga lahko povzroči električni udar.

- ▶ Za čiščenje aparata ne uporabljajte parnega čistilnika, visokotlačnega čistilnika, cevi ali prh.

### **⚠ OPOZORILO – Nevarnost poškodb!**

Uporaba neoriginalnih nadomestnih delov in pribora je nevarna.

- ▶ Uporabljajte samo proizvajalčeve originalne rezervne dele in originalni pribor.

### **⚠ OPOZORILO – Nevarnost zastrupitve!**

Pri uporabi čistil, ki vsebujejo topila, se lahko razvijejo strupeni hlapi.

- ▶ Ne uporabljajte čistil, ki vsebujejo topila.

## 2 Preprečevanje materialne škode

Upoštevajte ta navodila, da preprečite materialno škodo in poškodbe aparata.

### POZOR!

Napačno doziranje mehčalca, pralnega in negovalnega sredstva ter čistil lahko vpliva na delovanje aparata.

- ▶ Upoštevajte proizvajalčeva priporočila za doziranje.

Prekoračitev največje količine perila vpliva na delovanje aparata.

- ▶ Upoštevajte največjo količino perila za vsak program in je ne prekoračite.

→ "Programi", Stran 24

Pregrevanje aparata lahko vpliva na delovanje aparata.

- ▶ Med delovanjem mora biti odprtina za dovod zraka na aparatu prosto dostopna.
- ▶ Poskrbite za zadostno prezračevanje prostora.

V odprtino za dovod zraka na aparatu se med delovanjem lahko vsrkajo lahki predmeti, npr. lasje in vlakna, ki vplivajo na delovanje aparata.

- ▶ Med delovanjem naj bo okolica aparata čista.
- ▶ V bližini aparata naj ne bo lahkih predmetov.

Delovanje z manjkajočo, nepopolno ali pokvarjeno zaščito pred vlakni (glede na opremo aparata npr. filter za vlakna, zbiralnik za vlakna, blazinica filtra) lahko povzroči poškodbo aparata.

- ▶ Aparata ne uporabljajte z manjkajočo, nepopolno ali pokvarjeno zaščito pred vlakni.

Pena ali penasta guma lahko med sušenjem spremeni obliko ali se stopi.

- ▶ Ne sušite perila, ki vsebuje peno ali penasto gumo.

Neustrezna čistilna sredstva lahko poškodujejo površine aparata.

- ▶ Ne uporabljajte agresivnih ali abrazivnih čistil.
- ▶ Ne uporabljajte močnih alkoholnih čistil.
- ▶ Ne uporabljajte trdih čistilnih blazinic ali gobic.
- ▶ Aparat čistite samo z vodo in mehko vlažno krpo.
- ▶ Če ostanki pralnega sredstva, pršila ali drugi ostanki pridejo v stik z aparatom, jih nemudoma odstranite.

## 3 Varstvo okolja in varčevanje

### 3.1 Odlaganje embalaže novega aparata

Material embalaže je okolju prijazen in primeren za ponovno uporabo.

- ▶ Posamezne sestavne dele ločeno sortirajte v odpad.

### 3.2 Varčevanje z energijo

Če upoštevate te napotke, bo vaš aparat porabil manj električne energije.

Aparat uporabljajte v dobro prezračnem prostoru in prezračevalna odprtina na aparatu naj bo prosta.

- ✓ Če zrak ne kroži dovolj, se trajanje programa podaljša in poraba energije se zviša.

Pred sušenjem perilo ožemite v pralnem stroju.

- ✓ Če je perilo bolj vlažno, se trajanje programa podaljša in poraba energije se zviša.

Upoštevajte največjo količino perila za programe.

→ "Programi", Stran 24

- ✓ Če prekoračite največjo količino perila, se trajanje programa podaljša in poraba energije se zviša.

Po sušenju očistite filter za vlakna

→ Stran 28.

- ✓ Zamašen filter za vlakna zmanjša zračni tok v aparatu, trajanje programa se podaljša in poraba energije se zviša.

Po čiščenju filtre v filtrirnem sistemu talne enote → Stran 30 dobro osušite.

- ✓ Če so filtri bolj vlažni, se trajanje programa podaljša in poraba energije se zviša.

### 3.3 Način za varčevanje z energijo

Če dalj časa ne upravljate z aparatom, se preklopi v način za varčevanje z energijo. Vsi prikazi ugasnejo in **Start/Reload**  utripa.

Način za varčevanje z energijo se izklopi, ko znova upravljate z aparatom, npr. odprete ali zaprete vrata. Način za varčevanje z energijo se izklopi, ko znova upravljate z aparatom.

---

## 4 Namestitev in priključitev

### 4.1 Odstranjevanje embalaže aparata

#### POZOR!

Predmeti, ki ostanejo v bobnu in niso namenjeni za delovanje v aparatu, lahko povzročijo materialno škodo in lahko poškodbe aparata.

- ▶ Pred uporabo te predmete in ves priloženi pribor odstranite iz bobna.
1. Z aparata odstranite vso embalažo in zaščitne folije.  
→ "Odlaganje embalaže novega aparata", Stran 11
  2. Preverite, če so na aparatu vidne poškodbe.
  3. Odprite vrata aparata.  
→ "Osnovno upravljanje", Stran 27
  4. Odstranite pribor iz bobna.
  5. Zaprite vrata aparata.

### 4.2 Obseg dobave

Ko razpakirate vse dele, jih preverite, če so se ob transportu poškodovali. Preverite tudi popolnost obsega dobave.

#### POZOR!

Če aparat uporabljate z nepopolnim ali okvarjenim priborom, lahko aparat slabše deluje ali se poškoduje in povzroči materialno škodo.

- ▶ Aparata ne uporabljajte z nepopolnim ali okvarjenim priborom.
- ▶ Pred uporabo aparata zamenjajte ustrezen pribor.  
→ "Pribor", Stran 26

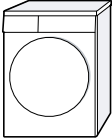
| Obseg dobave  | Opis   |
|---|--|
|  | Sušilni stroj  |
|  | Spremni dokumenti  |
|   | Odtočna gibka cev s priključnim adapterjem, materialom za pritrnitev in kolenom.<br>→ "Odtočna gibka cev",<br>Stran 14 |

### 4.3 Zahteve glede mesta postavitve

#### POZOR!

Če aparat nagnete za več kot 40°, voda lahko izteče iz aparata in povzroči materialno škodo.

- ▶ Previdno nagnite aparat.
- ▶ Aparat transportirajte v pokončnem položaju.

Če preostala voda v aparatu zmrzne, se aparat lahko poškoduje.

- ▶ Aparata ne nameščajte in uporabljajte v prostorih, kjer zmrzuje, ali na prostem.

Če aparat uporabljate neposredno po transportu, hladilno sredstvo v aparatu lahko povzroči poškodbe aparata.

- ▶ Po transportu počakajte dve uri, preden začnete uporabljati aparat.

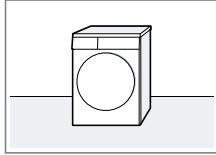
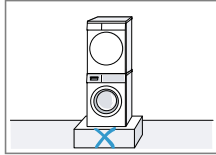
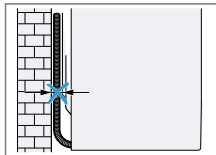
| Mesto postavitve  | Zahteve  |
|---|--|
| Na tleh<br>                  | Aparat postavite na čisto, ravno in trdno površino. Izravnajte aparat → Stran 15.  |
| V pralno-sušilnem stolpu<br> | Aparat postavite v pralno-sušilni stolp samo z originalnim kompletom za povezavo proizvajalca sušilnika.<br>→ "Pribor",<br>Stran 26<br><br>→ "Pribor",<br>Stran 26<br>Aparat postavite samo na pralni stroj istega proizvajalca. Globina in širina tega aparata se morata ujemati z merami pralnega stroja. Pralno-sušilnega stolpa ne postavite na podstavek. |
| Ob steni<br>               | Cevi in električnega kabla ne priprite med steno in aparat.  |

## 4.4 Odtočna gibka cev

Med sušenjem se nabira kondenzat, ki ga vaš aparat uporabi za samodejno čiščenje. Da odvečni kondenzat steče neposredno v odtok, uporabite odtočno gibko cev.

### Opombe

- Aparat uporabljajte skupaj s priloženo odtočno gibko cevjo. Če priključite odtočno gibko cev → *Stran 14*, vam ni treba redno prazniti posode za kondenzat → *Stran 31*.
- To → "*Pribor*", *Stran 26* lahko kot dodatni pribor naročite pri pooblaščenem servisu.

### Priključitev odtočne gibke cevi

Če ne želite redno prazniti posode za kondenzat v aparatu, priključite odtočno gibko cev.

### POZOR!

Če aparat uporabljate brez pravilno priključene cevi za kondenzat ali odtočne cevi za vodo, lahko iz nastavka izteka tekočina.

- ▶ Pred uporabo aparata pravilno priključite cev za kondenzat ali odtočno cev za vodo na nastavek.

### Zahteve

- Aparat in pribor ste vzeli iz embalaže.  
→ "*Odstranjevanje embalaže aparata*", *Stran 12*
- Aparat ste postavili na njegovo mesto.  
→ "*Zahteve glede mesta postavitve*", *Stran 13*

1. Cev za kondenzat snemite z nastavka.

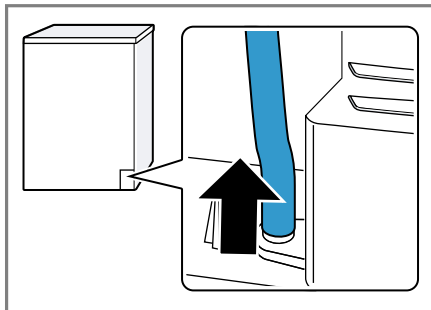

Cev za kondenzat je tovarniško priključena na nastavek.

**Opomba:** Ko odstranjujete cev za kondenzat, lahko iz nastavka izteka tekočina.

2. Cev za kondenzat potisnite na držalo.

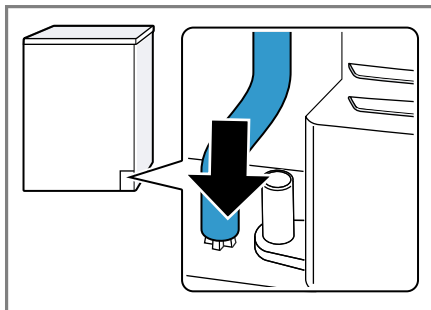

3. Odtočno gibko cev potisnite na nastavek do prislon.

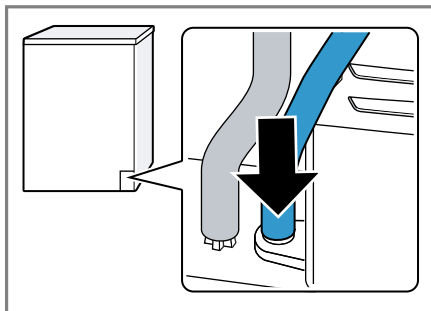

4. Odtočno gibko cev vstavite v vodilo za cev.

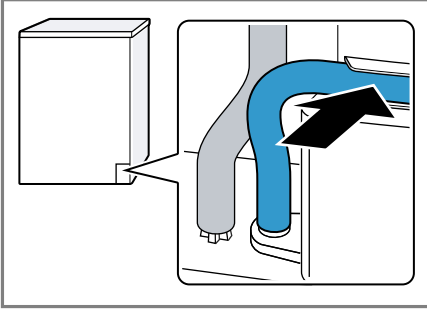

Pazite, da odtočne gibke cevi ne prepognete.

5. Aparat priključite na odtok za vodo.  
→ "Načini priključitve na odtok",  
Stran 15

**Nasvet:** Če želite ponovno zbirati kondenzat v posodi za kondenzat (npr. ko aparat prestavite na drug prostor), izvedite te korake v obratnem vrstnem redu.

## Načini priključitve na odtok

### POZOR!

Če je odtok zamašen ali zaprt, lahko odpadna voda priteče nazaj v aparat.

- Pred uporabo aparata se prepričajte, da odpadna voda hitro odteka, in odstranite tujke.

#### Odtok v sifon.

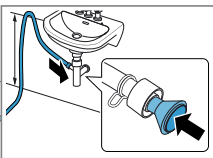

Priključno mesto zavarujte s cevno objemko (12–22 mm).

Odtočno gibko cev vodo pritrdite z vodilom za cev najmanj 80 cm in največ 100 cm visoko.

**Opomba:** Z razdelilnikom Y  
→ Stran 26 lah-

ko na isti odtok sifona priključite tudi odtočno gibko cev dodatnega aparata, npr. pralnega stroja.

#### Odtok v umivalnik.

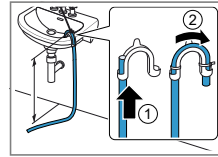

Odtočno gibko cev v celoti potisnite skozi in jo pritrdite z materialom za pritrditev. Koleno pritrdite največ 100 cm visoko.

#### Odtok v odtočni kanal.

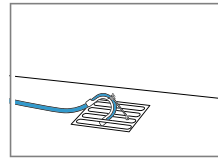

Odtočno gibko cev v celoti potisnite skozi in jo pritrdite z materialom za pritrditev. Koleno pritrdite na odtočni kanal.

## 4.5 Izravnava aparata

Da zmanjšate hrup in tresljaje, pravilno izravnajte aparat.

- Vrtite noge aparata, da izravnate aparat. Z vodno tehničico preverite, ali je aparat izravnano.

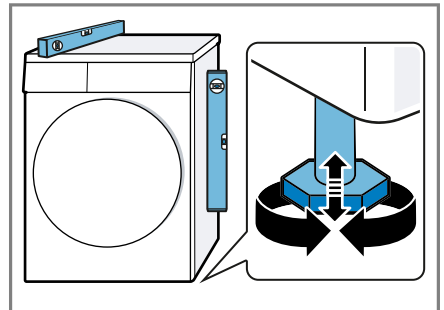

Vse noge aparata morajo trdno stati na tleh.

## 4.6 Priklop aparata na električno napajanje

1. Vtič omrežnega priključnega vodnika priključite na vtičnico v bližini aparata.

Priključne podatke aparata najdete v tehničnih podatkih → *Stran 45*.

2. Preverite omrežni vtič glede dobre pritrditve.



## 5 Spoznavanje

### 5.1 Aparat

Tukaj najdete pregled sestavnih delov svojega aparata.



Glede na tip aparata se lahko podrobnosti na sliki razlikujejo, npr. barva in oblika.

|          |   |          |                                       |
|----------|---|----------|---------------------------------------|
| <b>1</b> | Prezračevalna odprtina                              | <b>4</b> | Vrata                                 |
| <b>2</b> | Vzdrževalna loputa na talni enoti → <i>Stran 34</i> | <b>5</b> | Posoda za kondenzat → <i>Stran 31</i> |
| <b>3</b> | Filter za vlakna → <i>Stran 28</i>                  | <b>6</b> | Upravljalno polje → <i>Stran 18</i>   |

## 5.2 Upravljalno polje

Prek upravljalnega polja nastavite vse funkcije svojega aparata in dobite informacije o stanju delovanja.

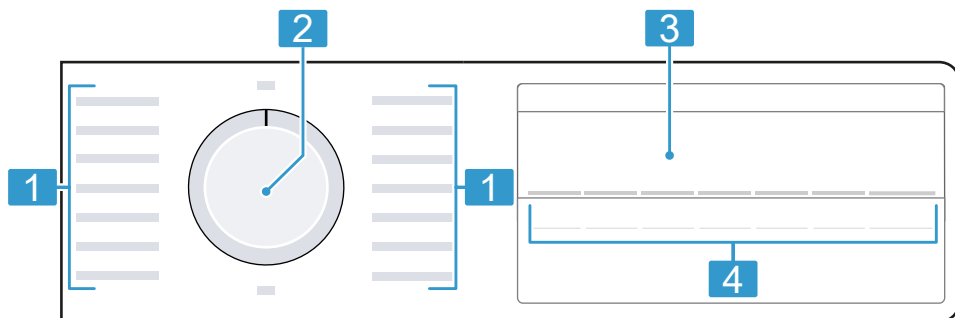

---

**1** Programi → *Stran 24*

---

**2** Programsko stikalo  
→ *Stran 27*

---

**3** zaslon → *Stran 19*

---

**4** Tipke → *Stran 21*

---

## 6 Zaslon







Na prikazovalniku so prikazane trenutne nastavljene vrednosti, možnosti izbire ali pa opozorilna besedila.



Primer prikaza na zaslonu









| Prikaz            | Naziv                                    | Opis  |
|-------------------|--|---|
| 0:40 <sup>1</sup> | Trajanje programa/preostali čas programa | Predvideno trajanje programa ali preostali čas programa v urah in minutah.  |
| 1:25              | Časovni program                          | Časovni program je nastavljen.<br>→ "Časovni programi", Stran 25  |
| 10h <sup>1</sup>  | Končano čez –                            | → "Tipke", Stran 22   |
|                   | Otroško varovalo                         | <ul style="list-style-type: none"> <li>sveti: otroško varovalo je aktivirano.</li> <li>utripa: otroško varovalo je aktivirano in upravljali ste z aparatom.</li> </ul> → "Deaktiviranje otroškega varovala", Stran 32 |
| —                 | Vklop/premor                             | Zagon, prekinitvev ali premor <ul style="list-style-type: none"> <li>sveti: program se izvaja in ga lahko prekinete ali naredite premor.</li> <li>utripa: program lahko zaženete ali nadaljujete.</li> </ul>          |
|                   | Stopnja sušenja je spremenjena           | Spremenjena stopnja sušenja je aktivirana.<br>→ "Tipke", Stran 21   |
|                   | Funkcija za manj mečkanja                | Funkcija za manj mečkanja je aktivirana.<br>→ "Tipke", Stran 21   |
|                   | Nežno sušenje                            | Nežno sušenje za občutljive tkanine je aktivirano.<br>→ "Tipke", Stran 21   |

<sup>1</sup> Primer

| Prikaz   | Naziv   | Opis  |
|--|---|---|
|  | Rezervoar za kondenzirano vodo                    | Izpraznite rezervoar za kondenzirano vodo → <i>Stran 31</i> .<br>Vstavite rezervoar za kondenzirano vodo → <i>Stran 32</i> .                                      |
|  | Filter za vlakna<br>Filtrski sistem v talni enoti | Očistite filter za vlakna → <i>Stran 28</i> .<br>Očistite filtrski sistem v talni enoti → <i>Stran 30</i> .   |
| Hot  | Postopek hlajenja                                 | Perilo se hladi, medtem ko se boben vrti, da se perilo ne poškoduje. Postopek lahko prekinete, tako da odprete vrata.<br><b>Opomba:</b> Ne spreminjajte programa. |
|  | Sušenje   | Stanje programa   |
|  | Stopnja sušenja: dovolj suho za likanje           | Stanje programa   |
|  | Stopnja sušenja: dovolj suho za zlaganje v omaro  | Stanje programa   |
|  | Zaščita pred mečkanjem                            | Stanje programa   |
| -P-  | Premor  | Stanje programa   |
| End  | Konec programa                                    | Stanje programa   |
| <sup>1</sup> Primer  |   |   |

## 7 Tipke





Tu boste našli pregled tipk in nastavitev, ki jih omogočajo.

| Tipka  | Izbira  | Opis   |
|--|---|--|
| Start/Reload  | <ul style="list-style-type: none"> <li>■ vklop</li> <li>■ prekinitev</li> <li>■ premor</li> </ul>   | Zagon, prekinitev programa ali premor.   |
|  3 sec.        | <ul style="list-style-type: none"> <li>■ aktiviranje</li> <li>■ deaktiviranje</li> </ul>  | Aktivirajte ali deaktivirajte otroško varovalo. Zavarujte upravljalne elemente pred nenamernim upravljanjem. Če aktivirate otroško varovalo in izklopite aparat, otroško varovalo ostane aktivirano.<br>→ "Otroško varovalo", Stran 32 |
| Drying Level  | <ul style="list-style-type: none"> <li>■ </li> <li>■ </li> <li>■ </li> </ul> | Spremenite stopnjo sušenja. Če se vam perilo po sušenju na določeni stopnji sušenja zdi preveč vlažno, lahko stopnjo sušenja spremenite.<br>→ "Prilagoditev stopnje sušenja", Stran 23   |
| Less Ironing  | <ul style="list-style-type: none"> <li>■ aktiviranje</li> <li>■ deaktiviranje</li> </ul>  | Aktivirajte ali deaktivirajte zaščito pred mečkanjem. Boben po koncu programa 60 minut v rednih časovnih intervalih premika perilo, da se manj mečka.  |
| Gentle      | <ul style="list-style-type: none"> <li>■ aktiviranje</li> <li>■ deaktiviranje</li> </ul>  | Aktivirajte ali deaktivirajte nežno sušenje. Temperatura se zniža za občutljive tkanine, npr. za poliakril ali elasthan. Trajanje programa se podaljša.  |

| Tipka         | Izbira           | Opis   |
|---------------|------------------|--|
| Finished in ⌚ | do 24 ur         | Določite čas konca programa.<br>Trajanje programa je že všteto v nastavljeno število ur.<br>Po vklopu programa se prikaže trajanje programa. |
| Drying Time ⌚ | Večkratna izbira | Nastavite trajanje časovnih programov.<br>→ "Časovni programi",<br><i>Stran 25</i>   |

## 8 Stopnja sušenja

Za vsak samodejni program je določena stopnja sušenja. Stopnja sušenja določa, kako suho ali vlažno bo perilo po koncu programa.

| Stopnja sušenja   | Perilo  | Rezultat sušenja   |
|---|---|--|
| Cupboard Extra Dry   | Večplastno, debelo perilo, ki se počasi suši. | Perilo je suho.  |
|  Cupboard Dry  | Navadno, enoplastno perilo.                   | Perilo je suho.  |
| Iron Dry   | Navadno, enoplastno perilo                    | Perilo je po sušenju še rahlo vlažno.<br>Da preprečite gube po koncu sušenja, perilo zlikajte ali obesite. |





### 8.1 Sprememba stopnje sušenja

Pri nekaterih samodejnih programih lahko spremenite stopnjo sušenja, da bo vaše perilo še bolj suho ali vlažno.

- ▶ Nastavite samodejni program z željeno stopnjo sušenja.  
→ "Samodejni programi",  
Stran 24

### 8.2 Prilagoditev stopnje sušenja

Če se vam perilo po sušenju na določeni stopnji sušenja zdi preveč vlažno, lahko stopnjo sušenja spremenite.

1. Nastavite samodejni program z željeno stopnjo sušenja.  
→ "Samodejni programi",  
Stran 24
  2. Pritisnite **Drying Level** .
- ✓ Na zaslonu se prikaže: ,  ali .

## 9 Programi













Perilo lahko sušite s samodejnim programom ali s časovnim programom.

### 9.1 Samodejni programi



Samodejni programi so tisti programi, pri katerih senzori vlažnosti med sušenjem merijo preostalo vlago v perilu. Program se konča šele, ko je nastavljena stopnja sušenja dosežena. Vsak samodejni program ima stopnjo sušenja → *Stran 23*. Stopnja sušenja določa, kako suho ali vlažno bo perilo po koncu programa.

#### Nasveti

- Stopnjo sušenja izberite glede na tkanine ali na želeni rezultat sušenja.  
→ "Stopnja sušenja", *Stran 23*
- Etikete za nego perila vam bodo še dodatno pomagale pri izbiri programa.

| Program  | Opis   | maks. količina perila (kg) |
|--|--|----------------------------|
| Cottons   | Sušenje neobčutljivih tkanin iz bombaža in lanu, ki se lahko kuhajo.   | 8,0                        |
| <ul style="list-style-type: none"> <li>■ Cupboard Extra Dry </li> <li>■  Cupboard Dry </li> <li>■ Iron Dry </li> </ul>                   |  |                            |
| <ul style="list-style-type: none"> <li> Easy-Care</li> <li>■  Cupboard Extra Dry</li> <li>■  Cupboard Dry</li> <li>■  Iron Dry</li> </ul> | Sušenje tkanin iz sintetike in mešanih vlaken.   | 3,5                        |
| Mix   | Sušenje tkanin iz bombaža in sintetike.  | 3,0                        |
|  Down  | Sušenje tekstila, napolnjenega s puhom, odej ali odej s puhom.   | 1,5                        |
|  | <b>Opombe</b> <ul style="list-style-type: none"> <li>■ Velike kose tekstila, npr. odeje ali spalne vreče, sušite posamezno.</li> <li>■ Po koncu programa pretresite tekstilne kose, da se polnilo razporedi in da se vlažni kosmi razpustijo.</li> </ul> |                            |
| Sportswear    | Sušenje športnih oblačil iz funkcijskih vlaken, mikro vlaken in sintetike, ki se hitro sušijo.   | 1,5                        |
|  Shirts/ Blouses   | Sušenje srajc in bluz iz bombaža, lanu, sintetike ali mešanih vlaken.  | 1,5                        |
|  | <b>Opomba:</b> Za optimalen rezultat sušenja sušite največ 5 srajc ali 5 bluz.   |                            |





| Program  | Opis  | maks. količina perila (kg) |
|--|---|----------------------------|
|  | Po sušenju perilo zlikajte ali ga obesite. Preostanek vlage se bo tako enakomerno porazdelil. |                            |
|  Super Quick 40' | Sušenje tkanin iz sintetike in tankega bombaža.   | 1,0                        |
| Towels          | Sušenje neobčutljivih brisač in kopalnih plaščev iz bombaža in lanu, ki se lahko kuhajo.      | 6,0                        |

## 9.2 Časovni programi

Časovni programi so programi z določenim ali nastavljivim trajanjem programa. Po preteku časa se program konča, čeprav mogoče perilo še ni suho. Časovni programi so primerni za sušenje posameznih kosov perila ali tankih tkanin.

**Nasvet:** Etikete za nego perila vam bodo še dodatno pomagale pri izbiri programa.

| Časovni program  | Opis   | maks. količina perila (kg) |
|--|--|----------------------------|
|  Wool Finish         | Sušenje volne ali tkanin z deležem volne, primernih za pranje v pralnem stroju.<br><b>Opomba:</b> Perilo postane bolj mehko, a ni posušeno.<br>Perilo po koncu programa vzemite iz sušilnika in počakajte, da se posuši. | 0,5                        |
| Time Program Cold  | Sušenje vseh vrst tkanin, razen volne in svile. Sušenje vseh vrst tkanin, razen volne in svile.<br>Primerno tudi za osveževanje ali zračenje malo nošenega perila.   | 3,0                        |
| Time Program Warm  | Sušenje vseh vrst tkanin, razen volne in svile. Sušenje vseh vrst tkanin, razen volne in svile.<br>Primeren za že sušeno ali nekoliko vlažno perilo in za dodatno sušenje večslojnega, debelega perila.                  | 3,0                        |

## 10 Pribor

Uporablajte originalni pribor. Ta je prilagojen vašemu aparatu.

**Opomba:** Nekateri deli pribora so na voljo tudi v drugih barvah. Obrnite se na

→ "Servisna služba", Stran 43.

|   | Uporaba   | Kataloška številka |
|---|---|--------------------|
| Povezovalni komplet                           | Da prihranite prostor, aparat postavite na ustrezen pralni stroj istega proizvajalca in enake širine in globine.  | WTZ20410           |
| Povezovalni komplet z izvlečno delovno ploščo | Da prihranite prostor, aparat postavite na ustrezen pralni stroj istega proizvajalca in enake širine in globine. Z izvlečno delovno ploščo lažje vlagate perilo v aparat in ga jemljete iz njega. | WTZ11400           |
| Razdelilnik Y                                 | Odtočno cev dodatnega aparata priključite na isti odtok sifona.   | 15000490           |
| Blazinica filtra                              | Nadomestni del za zaščito filtrskega sistema v talni enoti pred vlakni.   | 12007650           |
| Podstavek                                     | Postavite aparat na višjo raven, da lažje vlagate perilo v aparat in ga jemljete iz njega.  | WTZPW20D           |

## 11 Perilo

**Opomba:** Podrobnejše informacije najdete v digitalnih navodilih za uporabo. Skenirajte kodo QR v kazalu ali na [www.bosch-home.com](http://www.bosch-home.com).

### 11.1 Priprava perila

#### POZOR!

Predmeti, ki ostanejo v perilu, lahko poškodujejo perilo in boben.

- ▶ Pred uporabo odstranite vse predmete iz žepov oblačil.
- ▶ Pripravite perilo, da varujete aparat in perilo.

- izpraznite žepe
- skrtčajite pesek iz vseh zavihkov in žepov
- zapnite prevleke za odeje in vzglavnike
- zapnite zadrge, sprijemala, kaveljčke in zanke
- pasove in trakove zvežite ali uporabite vrečko za perilo
- odstranite kolesca in obtežilne vrvice za zavese ali uporabite mrežico za perilo
- za majhne in občutljive kose perila, npr. otroške nogavičke, uporabite mrežico za pranje
- perilo razgrnite in razrahljajte ali upoštevajte opis programov
- perilo pred sušenjem ožemite

## 12 Osnovno upravljanje

**Opomba:** Podrobnejše informacije najdete v digitalnih navodilih za uporabo. Skenirajte kodo QR v kazalu ali na [www.bosch-home.com](http://www.bosch-home.com).

### 12.1 Vklopite aparat

**Zahteva:** Stroj je pravilno postavljen in priključen.

→ *"Namestitev in priključitev", Stran 12*

- ▶ Programsko stikalo nastavite na program.

### 12.2 Nastavitev programa

1. Obrnite programsko stikalo in ga nastavite na zeleni program.  
→ *"Programi", Stran 24*
2. Po želji lahko spremenite nastavitve programa.  
→ *"Prilagoditev nastavitve programa", Stran 27*

### 12.3 Prilagoditev nastavitve programa

Glede na program in potek programa lahko prilagodite ali aktivirate in deaktivirate nastavitve.

**Zahteva:** Program je nastavljen.

→ *"Nastavitev programa", Stran 27*

- ▶ Prilagodite nastavitve programa.  
→ *"Tipke", Stran 21*

**Opomba:** Nastavitve programa se za ta program ne shranijo trajno.

### 12.4 Naložite perilo

**Opomba:** Da preprečite mečkanje, upoštevajte največjo količino perila za programe.

→ *"Programi", Stran 24*

#### Zahteve

- Perilo je pripravljeno in razvrščeno.  
→ *"Perilo", Stran 26*
- Boben je prazen.

1. Odprite vrata.
2. Perilo naložite v boben.
3. Zaprite vrata.

Prepričajte se, da perila niste priprili z vrati.

### 12.5 Zagon programa

**Zahteva:** Program je nastavljen.

→ *"Nastavitev programa", Stran 27*

- ▶ Pritisnite **Start/Reload** .
- ✓ Na zaslonu se prikaže čas trajanja programa ali čas do konca programa.
- ✓ Po koncu programa se na zaslonu prikaže: "End" .

**Opomba:** Ko se prikaže "Hot " , aparat ohlaja perilo.



Ko "Hot " ugasne, je perilo ohlajeno.

## 12.6 Sprememba aktiviranega časa Končano čez

Če ste nastavili in aktivirali čas Končano čez za program z zakasnjениm vklopom, lahko čas Končano čez spet spremenite, preden se program zažene.

### Zahteve



- Program je nastavljen.  
→ "Nastavitev programa", Stran 27
- Čas Končano čez je nastavljen in aktiviran.  
→ "Tipke", Stran 22

1. Pritisnite **Start/Reload**  .  
Aktivirani čas Končano čez se zavstavi.
2. Pritiskajte **Finished in**  , da se na zaslonu prikaže zeleni čas Končano čez.
3. Pritisnite **Start/Reload**  .  
Spremenjeni čas Končano čez je aktiviran.

## 12.7 Naknadno dodajanje perila

Po vklopu programa lahko perilo kadar koli odzamete ali dodate.

**Zahteva:** Program je zagnan.  
→ "Zagon programa", Stran 27

1. Pritisnite **Start/Reload**  .  
Postopek hlajenja se samodejno vklopi čez pribl. 30 sekund in hladi perilo, medtem ko se boben vrti.  
Če želite preskočiti ali prekiniti postopek hlajenja, odprite vrata.  
→ "Zaslon", Stran 20
2. Odprite vrata.
3. Dodajte ali odzemite perilo.
4. Zaprite vrata.
5. Pritisnite **Start/Reload**  .

## 12.8 Prekinitev programa

1. Pritisnite **Start/Reload**  .
2. Odprite vrata aparata.
3. Vzemite perilo iz aparata.  
→ "Jemanje perila iz aparata", Stran 28

## 12.9 Jemanje perila iz aparata

1. Odprite vrata.
2. Perilo vzemite iz bobna.

## 12.10 Izklop aparata

- ▶ Programsko stikalo pomaknite v položaj .

## 12.11 Filter za vlakna

Med sušenjem se vlakna iz perila zbirajo v filtru za vlakna. Filter za vlakna ščiti aparat pred vlakni.

### Čiščenje filtra za vlakna

Ko je program sušenja končan ali če se med delovanjem na zaslonu prikaže obvestilo, očistite filter za vlakna.

**Opomba:** Če aparata ne čistite, kot je opisano, lahko to vpliva na delovanje aparata.

### Zahteve

- Na zaslonu se prikaže po sušenju: "End"
  - ali med delovanjem:  .
1. Odprite vrata.

2. Vlakna odstranite z vrat.

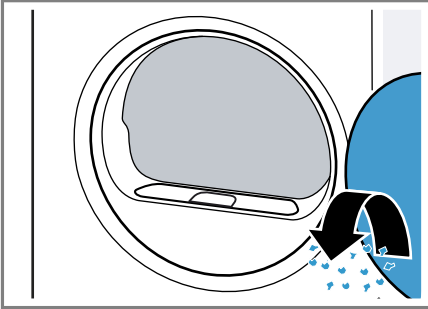

3. Odstranite dvodelni filter za vlakna.

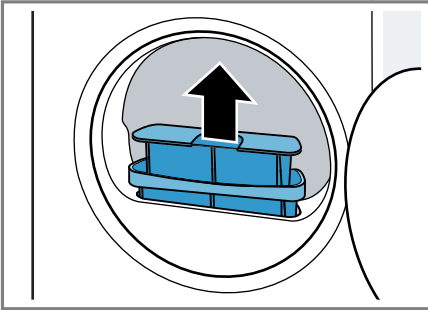

4. Vlakna odstranite iz vdolbine.

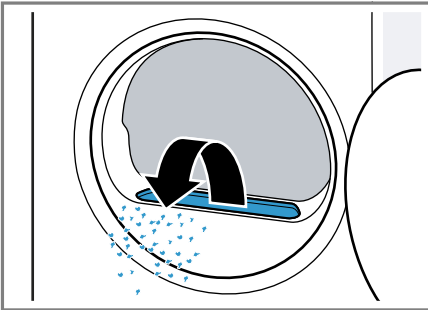

Pazite, da vlakna ne padejo v zračni kanal.

5. Ločite dvodelni filter za vlakna.

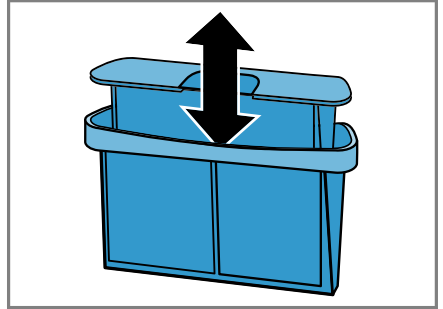

6. Odprite oba filtra za vlakna.

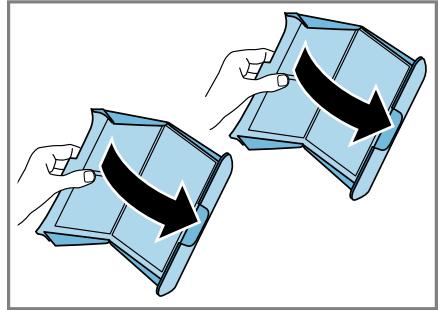

7. Odstranite vlakna.

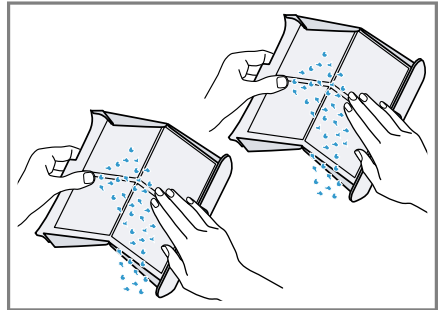

sl upravljanje

8. Oba filtra za vlakna temeljito očistite pod tekočo toplo vodo in ju osušite.

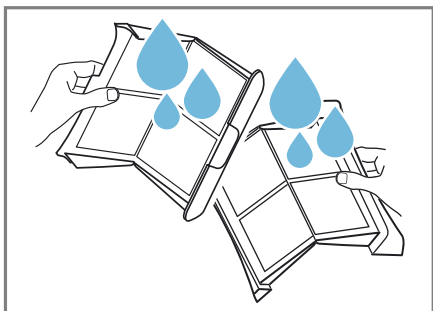

9. Oba filtra za vlakna zaprite in sestavite.

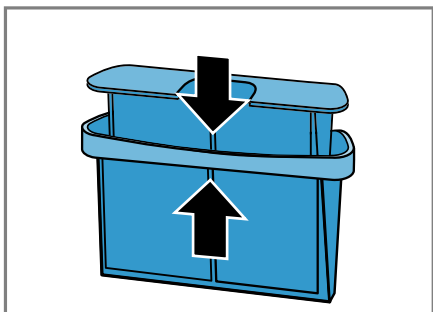

10. Vstavite dvodelni filter za vlakna.

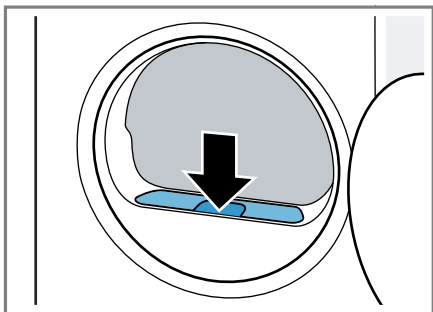

11. Zaprite vrata.

## 12.12 Filtrski sistem talne enote

Med sušenjem se vlakna iz perila zbirajo v filtrskem sistemu talne enote. Filtrski sistem ščiti aparat pred vlakni.

### Čiščenje filtrskega sistema v talni enoti

Če se med delovanjem na zaslonu prikaže obvestilo, očistite filtrski sistem v talni enoti.

#### Opombe

- Filtrski sistem lahko redno čistite, čeprav se opozorilo ne prikaže na zaslonu. Čiščenje po vsakem sušenju ni potrebno.
- Če aparata ne čistite, kot je opisano, lahko to vpliva na delovanje aparata.

**Zahteva:** Med delovanjem se na zaslonu prikaže: .

1. Očistite filter za vlakna → *Stran 28*.
2. Odprite talno enoto → *Stran 34*.
3. Blazinico filtra previdno odstranite z držal.

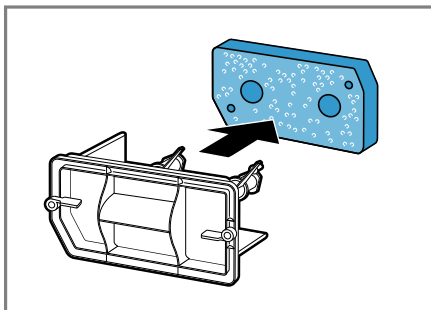

Pazite, da blazinice filtra ne deformirate ali poškodujete.

4. Pokrov toplotnega izmenjevalnika očistite z mehko ščetko.

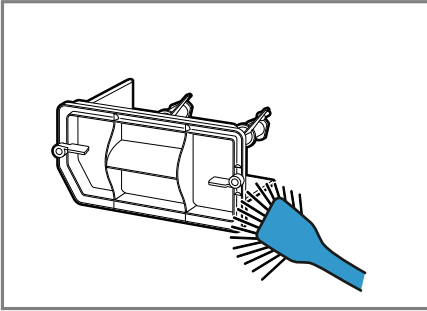

Poskrbite, da boste odstranili vse nečistoče s tesnila.

5. Blazinico filtra temeljito očistite pod tekočo toplo vodo in jo z roko iztisnite.

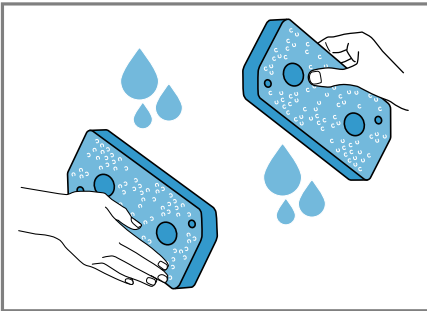

Trdovratno umazanijo lahko previdno odstranite s sesalcem za prah. Blazinice filtra ne čistite s čistili.

6. Blazinico filtra potisnite na držala.

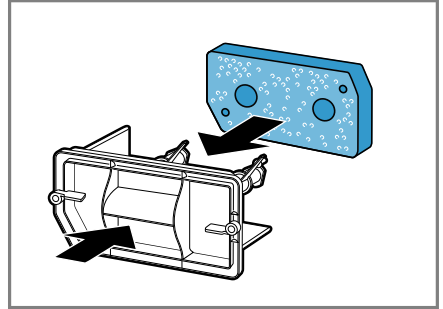

Pazite, da očiščene blazinice filtra ne deformirate ali poškodujete in da je pravilno obrnjena, ko jo potisnete na držala.

**Opomba:** Blazinico filtra → *Stran 26* lahko kot nadomestni del naročite pri pooblaščenem servisu.

7. Zaprite talno enoto → *Stran 36*.

## 12.13 Posoda za kondenzat

Med sušenjem se nabira kondenzat, ki ga vaš aparat uporabi za samodejno čiščenje. Aparat je tovarniško nastavljen tako, da se kondenzat zbira v posodi za kondenzat.

**Opomba:** Aparat uporabljajte skupaj s priloženo odtočno gibko cevjo. Če priključite odtočno gibko cev → *Stran 14*, vam ni treba redno prazniti posode za kondenzat → *Stran 31*.

### Praznjenje posode za kondenzat

Ko je program sušenja končan ali če se med delovanjem na zaslonu prikaže obvestilo, izpraznite posodo za kondenzat.

### Zahteve

- Na zaslonu se prikaže po sušenju: "End"
- ali med delovanjem: ☹ .

## sl Otroško varovalo

1. Posodo za kondenzat vodoravno izvlecite.

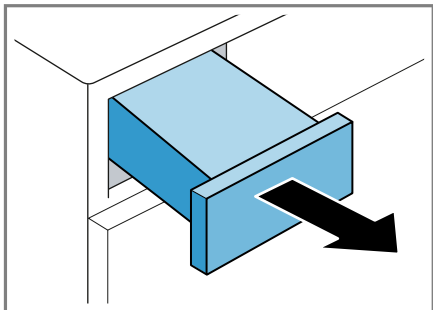

2. Izpraznite posodo za kondenzat.

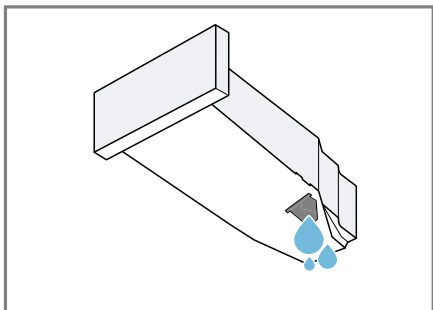

Pazite, da pred uporabo aparata vstavite posodo za kondenzat.  
→ "Vstavljanje posode za kondenzat", Stran 32

### Vstavljanje posode za kondenzat

**Zahteva:** Posodo za kondenzat  
→ Stran 31 ste odstranili iz aparata.

- ▶ Posodo za kondenzat vstavite do prislona.

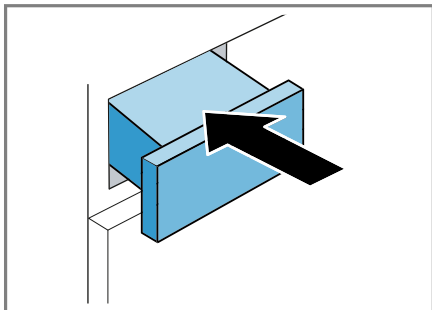



---

## 13 Otroško varovalo



Zavarujte aparat pred nenamernim upravljanjem upravljalnih elementov.

### 13.1 Aktiviranje otroškega varovala

- ▶ Za pribl. 3 sekunde pritisnite obe tipki  **3 sec.** .
- ✓ Na zaslonu se prikaže  .
- ✓ Upravljalni elementi so zaklenjeni.
- ✓ Otroško varovalo ostane aktivno tudi po izklopu aparata in če zmanjka elektrike.

### 13.2 Deaktiviranje otroškega varovala

**Zahteva:** Za deaktivacijo otroškega varovala mora biti aparat vklopljen.

- ▶ Za pribl. 3 sekunde pritisnite obe tipki  **3 sec.** .
- ✓ Na zaslonu  ugasne.



## 14 Osnovne nastavitve

Osnovne nastavitve aparata lahko prilagodite svojim potrebam.

### 14.1 Pregled osnovnih nastavitvev

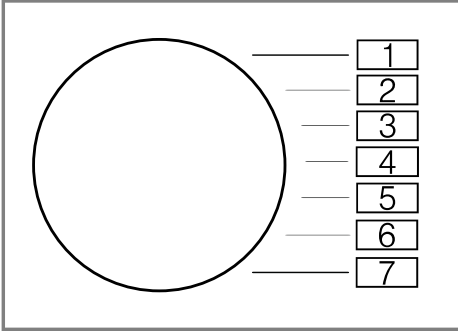



| Osnovna nastavitvev                         | Položaj programa | Vrednost  | Opis  |
|---|------------------|---|---|
| Zvočni signal za konec                      | 3                | 0 (izklopljeno)<br>1 (tiho)<br>2 (srednja)<br>3 (glasno)<br>4 (zelo glasno) | Nastavite glasnost signala ob koncu programa.   |
| Zvok tipk                                   | 4                | 0 (izklopljeno)<br>1 (tiho)<br>2 (srednja)<br>3 (glasno)<br>4 (zelo glasno) | Nastavite glasnost signala ob pritisku na tipke.  |
| Število vrtljajev ožemanja v pralnem stroju | 2                | Primer:<br>600 (nizko)<br>✓<br>1800 (visoko)                                | Nastavite število vrtljajev ožemanja v pralnem stroju. Glede na nastavljeno vrednost se prikazuje trajanje samodejnih programov podaljša ali skrajša. |

## 14.2 Sprememba osnovnih nastavitev

1. Programsko izbirno stikalo nastavi-te na položaj 1.



2. Pritisnite **Start/Reload**  in hkrati nastavite programsko izbirno stika-lo na položaj 2.
- ✓ Na zaslonu se prikaže trenutna vrednost.
3. Programsko izbirno stikalo nastavi-te na želeni položaj.
4. Da spremenite vrednost, pritisnite **Finished in**  / **Drying Time** .
5. Da shranite spremembo, izklopite aparat.

## 15 Čiščenje in nega

Da bo vaš aparat dolgo časa brez-hibno deloval, ga skrbno čistite in ne-gujte.

**Opomba:** Podrobnejše informacije najdete v digitalnih navodilih za upo-rabo. Skenirajte kodo QR v kazalu ali na [www.bosch-home.com](http://www.bosch-home.com).

## 15.1 Nasveti za čiščenje in nego

|  |  |
|--|--|
| Ohišje in upra-vljalne elemente obrišite samo z vodo in vlažno krpo.           | Deli aparata ostanejo čisti in higijenski.                                     |
| Nemudoma od-stranite vse ostanke pralnega sredstva, pršila ali druge ostan-ke. | Sveže obloge lažje popolnoma odstranite.                                       |
| Vrata aparata po uporabi pustite odprta.                                       | Preostala voda se lahko posuši in v aparatu na-stane manj nepri-jetnih vonjav. |

## 15.2 Talna enota

Talna enota je spodnji dostopni pre-del aparata, v katerem se nahaja to-plotni izmenjevalnik.

### Odpiranje talne enote

#### Zahteve

- Aparat je že 30 minut ohlajen.
- Vrata aparata so zaprta.

1. Odprite vzdrževalno loputo.

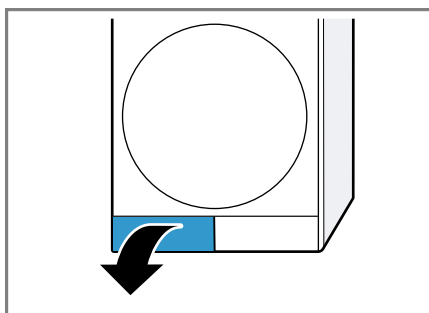

Če pod vzdrževalno loputo podlo-žite krpo, lahko prestrežete vodo, ki je ostala v talni enoti.

2. Odprite ročico pokrova toplotnega izmenjevalnika.

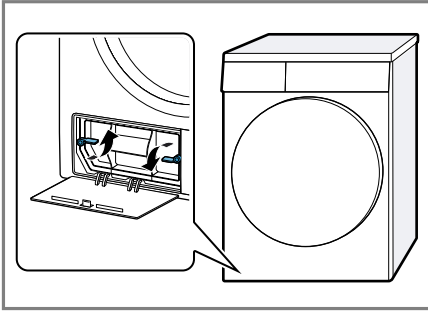

3. Pokrov toplotnega izmenjevalnika držite za ročaj in ga izvlecite.

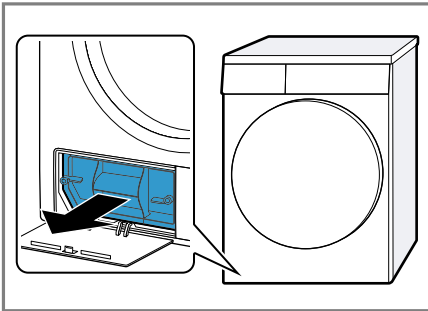

### Čiščenje talne enote

Vidne nečistoče v talni enoti lahko odstranite.

#### **⚠ PREVIDNO** **Nevarnost uresnin!**

Če se dotikate ostrih robov toplotnega izmenjevalnika, se lahko urežete.

- ▶ Ne dotikajte se lamel toplotnega izmenjevalnika.

1. Odprite talno enoto → *Stran 34.*

2. Pokrov toplotnega izmenjevalnika očistite z mehko ščetko.

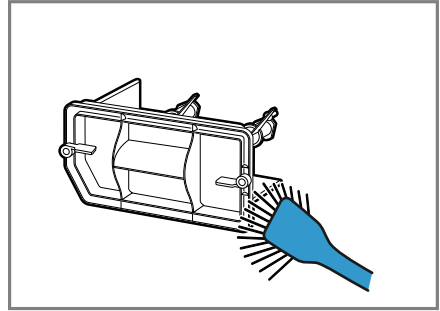

Poskrbite, da boste odstranili vse nečistoče s tesnila.

3. Lamele toplotnega izmenjevalnika previdno očistite s sesalnikom za prah z nastavkom s krtačo.

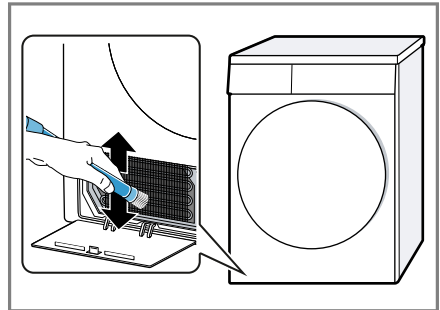

Pazite, da lamele sesate od zgoraj navzdol in da jih pri tem ne skrivite ali poškodujete.

4. Odprtino očistite z mehko, vlažno krpo.

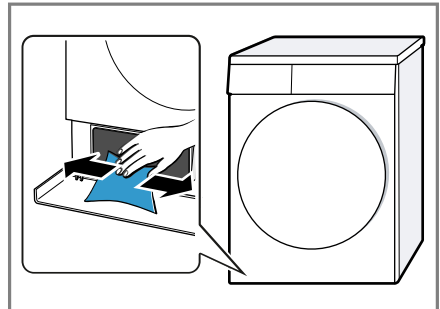

5. Zaprite talno enoto → *Stran 36.*

### Zapiranje talne enote

**Zahteva:** Talna enota je odprta.  
→ "*Odpiranje talne enote*", *Stran 34*

1. Pokrov toplotnega izmenjevalnika držite za ročaj in ga vstavite.

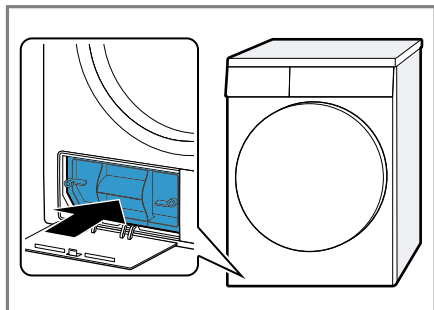

2. Zaprite ročico pokrova toplotnega izmenjevalnika.

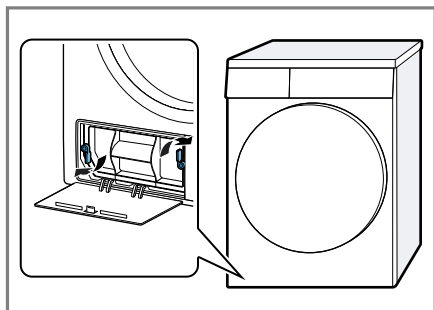

3. Zaprite vzdrževalno loputo.

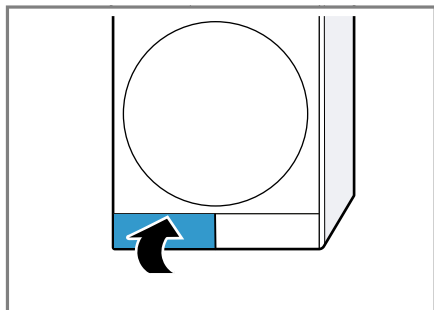

## 15.3 Senzor vlažnosti

Senzor vlažnosti tega aparata ugotavlja, kako vlažno je perilo med sušenjem. Glede na preostalo vlago v perilu aparat spremeni čas trajanja samodejnega programa.

### Čiščenje senzorja vlažnosti

Na senzorju vlažnosti se sčasoma lahko naberejo ostanki vodnega kamna, pralnih in negovalnih sredstev. Senzor vlažnosti redno čistite.

### POZOR!

Trdi ali grobi predmeti lahko poškodujejo senzor vlažnosti.

- ▶ Za čiščenje ne uporabljajte trdih ali grobih predmetov, abrazivnih sredstev ali jeklene volne.

**Opomba:** Če aparata ne čistite, kot je opisano, lahko to vpliva na delovanje aparata.

1. Odprite vrata.
2. Senzor vlažnosti očistite z gobico.

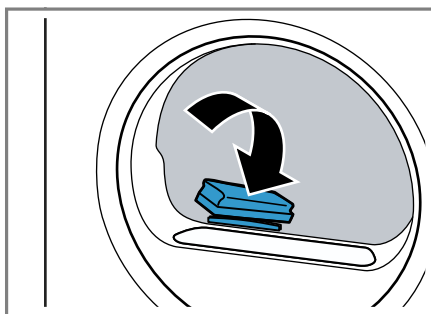

## 16 Odpravljanje motenj



Manjše motnje na aparatu lahko odpravite sami. Preverite informacije za odpravljanje motenj, preden se obrnete na pooblaščen servis. Tako se izognete nepotrebnim stroškom.

### **OPOZORILO**



#### **Nevarnost električnega udara!**

Nestrokovna popravila so nevarna.

- ▶ Popravila aparata sme izvajati samo izšolano strokovno osebje.
- ▶ Za popravilo aparata je dovoljeno uporabljati samo originalne nadomestne dele.
- ▶ Če se omrežni priključni vodnik aparata poškoduje, ga mora zamenjati proizvajalec ali njegova servisna služba ali podobna kvalificirana oseba, da se izognete nevarnostim.

| <b>Napaka</b>  | <b>Vzrok in odprava napak</b>  |
|--|--|
| "Hot " in boben se vrti.   | Postopek hlajenja aktiven.<br><ol style="list-style-type: none"> <li>1. Ni napaka.</li> <li>2. Med postopkom hlajenja ne spreminjajte programa.</li> </ol> <p><b>Opomba:</b> Postopek hlajenja traja do 10 minut. Med tem časom lahko upravljate aparat.</p>   |
| Brnenje.   | Kompresor aktiven.<br><ul style="list-style-type: none"> <li>▶ To ni napaka – običajen zvok pri delovanju.</li> </ul>  |
| Zaslon ugasne in <b>Start/Reload</b>  utripa. | Način za varčevanje z energijo je aktiven.<br><ul style="list-style-type: none"> <li>▶ Pritisnite poljubno tipko.</li> <li>✓ Zaslon znova sveti.</li> </ul>  |
|    | Filter za vlakna je onesnažen.<br><ul style="list-style-type: none"> <li>▶ → "Čiščenje filtra za vlakna", <i>Stran 28</i></li> </ul> <hr/> Filter talne enote je onesnažen.<br><ul style="list-style-type: none"> <li>▶ → "Čiščenje filtrskega sistema v talni enoti", <i>Stran 30</i></li> </ul>  |
| Aparat ne deluje.  | Vtič električnega priključnega kabla ni vključen.<br><ul style="list-style-type: none"> <li>▶ Priključite aparat na električno omrežje.</li> </ul> <hr/> Varovalka v omarici z varovalkami je pregorela.<br><ul style="list-style-type: none"> <li>▶ Preverite varovalko v omarici z varovalkami.</li> </ul> <hr/> Prišlo je do izpada napajanja.<br><ul style="list-style-type: none"> <li>▶ Preverite, ali osvetlitev prostora ali drugi aparati v prostoru delujejo.</li> </ul> |
| Aparat miruje, vendar se boben vrti.   | Postopek hlajenja aktiven.<br><ul style="list-style-type: none"> <li>▶ To ni napaka – ukrep ni potreben.</li> </ul>  |

| Napaka  | Vzrok in odprava napak   |
|---|--|
| Mečkanje perila.  | <p>Količina perila je prevelika.</p> <ul style="list-style-type: none"> <li>▶ Vedno upoštevajte največjo količino perila za<br/>→ <i>"Programi", Stran 24.</i></li> </ul>  |
|   | <p>Perilo po sušenju predolgo ostane v bobnu.</p> <ol style="list-style-type: none"> <li>1. Perilo takoj po sušenju vzemite iz bobna.</li> <li>2. Kose perila razprostitute, da se ohladijo.</li> </ol>  |
|   | <p>Nastavili ste neprimeren program za to vrsto tkanine.</p> <ul style="list-style-type: none"> <li>▶ Nastavite primeren program za to vrsto tkanine.<br/>→ <i>"Programi", Stran 24</i></li> </ul>   |
|   | <p>Tkanine s preprosto nego ste predolgo sušili.</p> <ul style="list-style-type: none"> <li>▶ → <i>"Sprememba stopnje sušenja", Stran 23.</i></li> <li>▶ → <i>"Prilagoditev stopnje sušenja", Stran 23.</i></li> </ul>   |
|   | <p>Zaščita pred mečkanjem ni aktivirana.</p> <ul style="list-style-type: none"> <li>▶ Aktivirajte zaščito pred mečkanjem.<br/>→ <i>"Tipke", Stran 21</i></li> </ul>  |
|  in program se zau-<br>stavi.         | <p>Rezervoar za kondenzirano vodo poln.</p> <ol style="list-style-type: none"> <li>1. → <i>"Praznjenje posode za kondenzat", Stran 31.</i></li> <li>2. → <i>"Vstavljanje posode za kondenzat", Stran 32.</i></li> <li>3. → <i>"Zagon programa", Stran 27.</i></li> </ol> |
|   | <p>Odtočna gibka cev je prepognjena ali stisnjena.</p> <ol style="list-style-type: none"> <li>1. Prepričajte se, da odtočna gibka cev ni prepognje-<br/>na ali stisnjena.</li> <li>2. Odtočno gibko cev napeljite tako, da ne bo prepo-<br/>gnjena.</li> </ol>           |
|   | <p>Odtočna gibka cev ni pravilno priključena.</p> <ul style="list-style-type: none"> <li>▶ Prepričajte se, da je odtočna gibka cev pravilno pri-<br/>ključena.<br/>→ <i>"Priključitev odtočne gibke cevi", Stran 14</i></li> </ul>                                       |
|   | <p>Odtočna gibka cev je zamašena.</p> <ul style="list-style-type: none"> <li>▶ Z vodo iz vodovoda izperite odtočno gibko cev.</li> </ul>   |
|   | <p>V talni enoti je tujek</p> <ol style="list-style-type: none"> <li>1. → <i>"Odpiranje talne enote", Stran 34.</i></li> <li>2. Odstranite morebitne tujke.</li> <li>3. → <i>"Zapiranje talne enote", Stran 36.</i></li> </ol>   |
| <p>Kondenzirana voda v rezervoarju za kon-<br/>denzirano vodo, če-<br/>prav je odtočna gibka<br/>cev priključena.</p> | <p>Aparat za samodejno čiščenje uporabi kondenzirano vodo.</p> <ul style="list-style-type: none"> <li>▶ To ni napaka – ukrep ni potreben.</li> </ul> <p>Odtočna gibka cev ni pravilno priključena.</p>   |

| Napaka   | Vzrok in odprava napak   |
|--|--|
| Kondenzirana voda v rezervoarju za kondenzirano vodo, čeprav je odtočna gibka cev priključena. | <ul style="list-style-type: none"> <li>▶ Prepričajte se, da je odtočna gibka cev pravilno priključena.</li> <li>→ "Priključitev odtočne gibke cevi", Stran 14</li> </ul>   |
| Program se ne zažene.  | <p>Otroška zaščita je aktivirana.</p> <ul style="list-style-type: none"> <li>▶ → "Deaktiviranje otroškega varovala", Stran 32</li> </ul>   |
|  | <p>Niste pritisnili <b>Start/Reload</b> .</p> <ul style="list-style-type: none"> <li>▶ Pritisnite <b>Start/Reload</b> .</li> </ul> |
|  | <p>Program ni nastavljen.</p> <ol style="list-style-type: none"> <li>1. → "Nastavitev programa", Stran 27.</li> <li>2. → "Zagon programa", Stran 27.</li> </ol>  |
| Trajanje programa se med sušenjem spreminja.   | <p>Elektronika optimizira potek programa. To lahko povzroči spremembo trajanja programa.</p> <ul style="list-style-type: none"> <li>▶ To ni napaka – ukrep ni potreben.</li> </ul>   |
| Zvok črpalke.  | <p>Črpalka za kondenzirano vodo aktivna.</p> <ul style="list-style-type: none"> <li>▶ To ni napaka – običajen zvok pri delovanju.</li> </ul>   |
| Brenčanje.   | <p>Prezračevanje kompresorja aktivno.</p> <ul style="list-style-type: none"> <li>▶ To ni napaka – običajen zvok pri delovanju.</li> </ul>  |
| Čas sušenja je predolg.  | <p>Filter talne enote je onesnažen.</p> <ul style="list-style-type: none"> <li>▶ → "Čiščenje filtrskega sistema v talni enoti", Stran 30</li> </ul>  |
|  | <p>Filter za vlakna je onesnažen.</p> <ul style="list-style-type: none"> <li>▶ → "Čiščenje filtra za vlakna", Stran 28</li> </ul>  |
|  | <p>Temperatura okolice je višja od 30 °C.</p> <ul style="list-style-type: none"> <li>▶ Zagotovite, da bo temperatura okolice pod 30 °C.</li> </ul>   |
|  | <p>Temperatura okolice je nižja od 15 °C.</p> <ul style="list-style-type: none"> <li>▶ Zagotovite, da bo temperatura okolice nad 15 °C.</li> </ul>   |
|  | <p>Nezadostno kroženje zraka na mestu postavitve aparata.</p> <ul style="list-style-type: none"> <li>▶ Prezračite mesto postavitve aparata.</li> </ul>   |
|  | <p>Prezračevalna odprtina na aparatu je blokirana.</p> <ul style="list-style-type: none"> <li>▶ Prepričajte se, da je prezračevalna odprtina na aparatu prosta.</li> </ul>   |
|  | <p>Toplotni izmenjevalnik je onesnažen.</p> <ol style="list-style-type: none"> <li>1. → "Odpiranje talne enote", Stran 34.</li> <li>2. Očistite toplotni izmenjevalnik.</li> </ol>   |
|  | <p>→ "Čiščenje talne enote", Stran 35</p>  |
|  | <p>3. → "Zapiranje talne enote", Stran 36.</p>   |

| Napaka                   | Vzrok in odprava napak   |
|--------------------------|--|
| Voda izteka.             | <p>Aparat ni pravilno izravnán.</p> <ul style="list-style-type: none"> <li>▶ → <i>"Izravnava aparata", Stran 15</i></li> </ul>   |
|                          | <p>Tesnilo pokrova izmenjevalnika toplote je onesnaženo.</p> <ul style="list-style-type: none"> <li>▶ Očistite tesnilo pokrova izmenjevalnika toplote.               <ul style="list-style-type: none"> <li>→ <i>"Čiščenje filtrskega sistema v talni enoti", Stran 30</i></li> </ul> </li> </ul>        |
|                          | <p>Odtočna gibka cev ni pravilno priključena.</p> <ul style="list-style-type: none"> <li>▶ Prepričajte se, da je odtočna gibka cev pravilno priključena.               <ul style="list-style-type: none"> <li>→ <i>"Priključitev odtočne gibke cevi", Stran 14</i></li> </ul> </li> </ul>                |
|                          | <p>Ročica pokrova izmenjevalnika toplote ni pravilno zaprta.</p> <ul style="list-style-type: none"> <li>▶ Poskrbite, da bo ročica pokrova izmenjevalnika toplote pravilno zaprta.               <ul style="list-style-type: none"> <li>→ <i>"Zapiranje talne enote", Stran 36</i></li> </ul> </li> </ul> |
| Perilo je preveč vlažno. | <p>Nastavili ste neprimeren program za to vrsto tkanine.</p> <ul style="list-style-type: none"> <li>▶ Za nadaljevanje sušenja nastavite časovni program.               <ul style="list-style-type: none"> <li>→ <i>"Programi", Stran 24</i></li> </ul> </li> </ul>                                       |
|                          | <p>Prišlo je do izpada napajanja.</p> <ul style="list-style-type: none"> <li>▶ Preverite, ali osvetlitev prostora ali drugi aparati v prostoru delujejo.</li> </ul>  |
|                          | <p>Količina perila je prevelika.</p> <ul style="list-style-type: none"> <li>▶ Vedno upoštevajte največjo količino perila za               <ul style="list-style-type: none"> <li>→ <i>"Programi", Stran 24.</i></li> </ul> </li> </ul>   |
|                          | <p>Toplo perilo je po koncu programa na dotik bolj vlažno, kot dejansko je.</p> <ol style="list-style-type: none"> <li>1. Perilo takoj po sušenju vzemite iz bobna.</li> <li>2. Kose perila razprostite, da se ohladijo.</li> </ol>  |
|                          | <p>Nastavili ste neprimerno stopnjo sušenja.</p> <ul style="list-style-type: none"> <li>▶ → <i>"Sprememba stopnje sušenja", Stran 23.</i></li> </ul>   |
|                          | <p>Stopnja sušenja ni prilagojena.</p> <ul style="list-style-type: none"> <li>▶ → <i>"Prilagoditev stopnje sušenja", Stran 23.</i></li> </ul>  |
|                          | <p>Količina perila je premajhna.</p> <ul style="list-style-type: none"> <li>▶ Za nadaljevanje sušenja nastavite časovni program.               <ul style="list-style-type: none"> <li>→ <i>"Programi", Stran 24</i></li> </ul> </li> </ul>   |
|                          | <p>Senzor vlažnosti je onesnažen.</p> <ul style="list-style-type: none"> <li>▶ → <i>"Čiščenje senzorja vlažnosti", Stran 36.</i></li> </ul>  |
|                          | <p>Postopek sušenja je prekijen in rezervoar za kondenzirano vodo je poln.</p> <ol style="list-style-type: none"> <li>1. → <i>"Praznjenje posode za kondenzat", Stran 31.</i></li> </ol>   |



| <b>Napaka</b>            | <b>Vzrok in odprava napak</b>   |
|--------------------------|---|
| Perilo je preveč vlažno. | <b>2.</b> → "Vstavljanje posode za kondenzat", Stran 32.<br><b>3.</b> → "Zagon programa", Stran 27. |

## 17 Transport, skladiščenje in odstranjevanje

### 17.1 Priprava aparata za transport

#### POZOR!

Če aparat uporabljate neposredno po transportu, hladilno sredstvo v aparatu lahko povzroči poškodbe aparata.

- ▶ Po transportu počakajte dve uri, preden začnete uporabljati aparat.

**Nasvet:** V aparatu je lahko ostala voda, ki med transportom kaplja iz njega. Aparat transportirajte v pokončnem položaju.

#### Zahteve

- Posoda za kondenzat je izpraznjena. Praznjenje posode za kondenzat → *Stran 31*
  - Aparat je vklopljen.  
→ *"Vklomite aparat", Stran 27*
1. Nastavite poljuben program  
→ *Stran 27*.
  2. Vklomite program → *Stran 27* in počakajte 5 minut.  
✓ Kondenzirana voda se izčrpa.
  3. Izklopite aparat.  
→ *"Izklop aparata", Stran 28*
  4. Odtočno gibko cev odstranite s priključnega mesta.  
→ *"Načini priključitve na odtok", Stran 15*
  5. Odtočno gibko cev na aparatu zavarujte pred nehotenim snemanjem.  
Pazite, da odtočne gibke cevi ne prepognete.
  6. Izpraznite posodo za kondenzat  
→ *Stran 31*.
  7. Vstavite posodo za kondenzat  
→ *Stran 32*.

8. Izključite vtič aparata iz električnega omrežja.  
✓ Aparat je pripravljen za transport.

### 17.2 Odstranitev starega aparata v odpad

Okolju prijazna odstranitev v odpad omogoča ponovno uporabo dragocenih surovin.



#### OPOZORILO

##### **Nevarnost ogroženosti zdravja!**

Otroci se lahko zaprejo v aparat in s tem ogrozijo svoje življenje.

- ▶ Aparata ne postavljajte za vrata, ki lahko ovirajo ali preprečujejo odpiranje vrat aparata.
- ▶ Pri odsluženih aparatih izvalcite vtič omrežnega priključnega kabla, prerežite kabel in uničite ključavnico aparata, da se vrata aparata ne zaprejo več.



#### OPOZORILO

##### **Nevarnost požara!**

Hladilno sredstvo R290 v tem aparatu je okolju prijazno, a vnetljivo, in se lahko vname, če so aparati nepravilno odstranjeni.

- ▶ Pravilno odstranite aparat na odpad.
  - ▶ Ne poškodujete cevi krogotoka hladilnega sredstva.
1. Izvalcite vtič iz omrežnega priključnega vodnika.
  2. Prerežite omreži priključni vodnik.
  3. Aparat odstranite na okolju prijazen način.
- Informacije o aktualnih možnostih odstranitve v odpad dobite pri strokovnem prodajalcu kot tudi na občinski ali mestni upravi.



Ta naprava je označena v skladu z evropsko smernico o odpadni električni in elektronski opremi (waste electrical and electronic equipment - WEEE). V okviru smernice sta določena prevzem in recikliranje starih naprav, ki veljata v celotni Evropski uniji.

- na notranji strani vzdrževalne lopute;
- na zadnji strani aparata.

Da boste svoje podatke o aparatu in telefonsko številko servisne službe hitro našli, si jih zapišite.

## 18 Servisna služba

Za delovanje pomembne originalne nadomestne dele v skladu z ustrezno uredbo o ekološki zasnovi izdelkov lahko dobite na našem pooblaščenem servisu najmanj 10 let od dne, ko je stroj dan na trg znotraj evropskega gospodarskega prostora.

**Opomba:** Poseg storitvenega servisa za stranke je v okviru garancijskih pogojev proizvajalca brezplačen.

Podrobne informacije o garancijskem roku in pogojih v vaši državi dobite na našem pooblaščenem servisu, pri vašem trgovcu ali na naši spletni strani.

Ko pokličete pooblaščen servis, potrebujete številko proizvoda (E-Nr.) in proizvodno številko (FD) aparata. Kontaktne podatke servisne službe najdete v priloženem seznamu servisov ali na naši spletni strani.

### 18.1 Številka izdelka (E-Nr.) in proizvodna številka (FD)



Identifikacijsko številko izdelka (E-Nr.) in proizvodno številko (FD) najdete na tipski tablici stroja.

Tipna ploščica se glede na model nahaja:

- na notranji strani vrat;

## 19 Vrednosti porabe

Program



























**Cottons**   **Cupboard Dry**   
(označen s „puščico“) je primeren za sušenje običajno mokrega perila iz bombaža in je glede na porabo energije najučinkovitejši program za sušenje mokrega perila iz bombaža.









Vrednosti porabe za ta program, navedene na energijski nalepki, veljajo za perilo s 60 % vsebnostjo vlage.

Vrednosti, navedene za druge programe, so orientacijske vrednosti in so določene v skladu z veljavnim standardom EN61121.

Dejanske vrednosti lahko odstopajo od navedenih vrednosti glede na vrsto tkanine, sestavo perila, ki ga sušite, preostalo vlago v tkaninah, nastajeno stopnjo sušenja, količino perila, razmere v prostoru in aktiviranje dodatnih funkcij.

Predvideno trajanje / čas konca, ki se prikazuje na zaslonu ekrana, ko izberete program, temelji na stanju aparata ob dobavi pri številu vrtljajev ožemanja v pralnem stroju 1000 vrt/min.

| Program  | Končna vlaga (%) | Količina perila (kg) | Število vrtljajev ožemanja (vrt/min) | Začetna vlaga (%) | Trajanje programa (h:min) | Poraba energije (kWh/cikel) |
|--|------------------|----------------------|--------------------------------------|-------------------|---------------------------|-----------------------------|
| Cottons   Cupboard Dry        | 0,0              | 8,0                  | 1400                                 | 50                | 3:01                      | 1,63                        |
| Cottons   Cupboard Dry        | 0,0              | 4,0                  | 1400                                 | 50                | 1:56                      | 1,00                        |
| Cottons   Cupboard Dry        | 0,0              | 8,0                  | 1000                                 | 60                | 3:25                      | 1,87                        |
| Cottons   Cupboard Dry     | 0,0              | 4,0                  | 1000                                 | 60                | 2:10                      | 1,14                        |
| Cottons   Cupboard Dry  | 0,0              | 8,0                  | 800                                  | 70                | 3:50                      | 2,11                        |
| Cottons   Cupboard Dry  | 0,0              | 4,0                  | 800                                  | 70                | 2:25                      | 1,28                        |
| Cottons  Iron Dry    | 12,0             | 8,0                  | 1400                                 | 50                | 2:16                      | 1,21                        |
| Cottons  Iron Dry    | 12,0             | 4,0                  | 1400                                 | 50                | 1:23                      | 0,70                        |
| Cottons  Iron Dry    | 12,0             | 8,0                  | 1000                                 | 60                | 2:40                      | 1,45                        |
| Cottons  Iron Dry    | 12,0             | 4,0                  | 1000                                 | 60                | 1:37                      | 0,84                        |

| Program   | Končna vlaga (%) | Količina perila (kg) | Število vrtljajev ožemanja (vrt/min) | Začetna vlaga (%) | Trajanje programa (h:min) | Poraba energije (kWh/cikel) |
|---|------------------|----------------------|--------------------------------------|-------------------|---------------------------|-----------------------------|
| Cottons  Iron Dry        | 12,0             | 8,0                  | 800                                  | 70                | 3:05                      | 1,69                        |
| Cottons  Iron Dry        | 12,0             | 4,0                  | 800                                  | 70                | 1:52                      | 0,98                        |
|  Easy-Care  Cupboard Dry | 2,0              | 3,5                  | 800                                  | 40                | 1:12                      | 0,60                        |
|  Easy-Care  Cupboard Dry | 2,0              | 3,5                  | 600                                  | 50                | 1:24                      | 0,71                        |

## 20 Tehnični podatki

|  |  |
|--|--|
| Višina aparata   | 84,2 cm  |
| Širina aparata   | 59,8 cm  |
| Globina aparata  | 61,3 cm  |
| Globina aparata z zaprtimi vrati   | 66,5 cm  |
| Globina aparata z odprtimi vrati   | 110,5 cm   |
| Teža   | 49,6 kg  |
| Največja količina perila   | 8,0 kg   |
| Omrežna napetost   | 220-240 V, 50 Hz   |
|  Minimalna varovalka v instalaciji | 10A  |
| Nazivna moč  | 625 W  |
| Poraba moči  | <ul style="list-style-type: none"> <li>■ Izklopljeno stanje: 0,10 W</li> <li>■ Neizklopljeno stanje: 0,75 W</li> </ul> |
| Temperatura v prostoru   | <ul style="list-style-type: none"> <li>■ Najmanj: 5 °C</li> <li>■ Največ: 35 °C</li> </ul>                             |

Dolžina priključnega kabla 145 cm

Nadaljnje informacije glede vašega modela najdete na spletu pod <https://eprel.ec.europa.eu/><sup>1</sup>. Ta spletni naslov je povezava na uradno EU podatkovno zbirko proizvodov EPREL. Nato sledite navodilom v iskalniku modelov. Oznaka modela je sestavljena iz znakov pred poševnico v številki izdelka (E-Nr.) na tipski ploščici. Sicer pa lahko oznako modela najdete tudi v prvi vrstici energijske nalepke EU.

<sup>1</sup> Velja le za države evropske gospodarske skupnosti







## Thank you for buying a Bosch Home Appliance!

Register your new device on MyBosch now and profit directly from:

- **Expert tips & tricks for your appliance**
- **Warranty extension options**
- **Discounts for accessories & spare-parts**
- **Digital manual and all appliance data at hand**
- **Easy access to Bosch Home Appliances Service**

Free and easy registration – also on mobile phones:

**[www.bosch-home.com/welcome](http://www.bosch-home.com/welcome)**



## Looking for help? You'll find it here.

Expert advice for your Bosch home appliances, help with problems or a repair from Bosch experts.

Find out everything about the many ways Bosch can support you:

**[www.bosch-home.com/service](http://www.bosch-home.com/service)**

Contact data of all countries are listed in the attached service directory.

**BSH Hausgeräte GmbH**

Carl-Wery-Straße 34

81739 München, GERMANY

[www.bosch-home.com](http://www.bosch-home.com)

A Bosch Company



**9001746191** (020720)

sl